

The image features a dark blue background with a large white teardrop shape in the center. Inside the teardrop is the 'dialex' logo in a bold, dark blue font, with a small blue drop icon above the 'x'. Below the logo, the word 'BIOMEDICA' is written in a smaller, light blue, all-caps font. The background also shows a close-up of medical infusion equipment, including clear plastic tubing and blue plastic flow control valves, which are slightly out of focus.

dialex[•]
BIOMEDICA

Infusietherapie
Matériel de perfusion

Dialex Biomedica is de Benelux partner van PMH Portugal, fabrikant van medische hulpmiddelen voor infusie en transfusie.

Al onze producten zijn DEHP- en latexvrij. Voor de gedetailleerde technische fiche, verwijzen we u graag naar onze website www.dialexbiomedica.com.

Dialex Biomedica est le partenaire Benelux de PMH Portugal, fabricant de dispositifs médicaux de perfusion et de transfusion.

Nos produits ne contiennent ni latex, ni DEHP. Pour la fiche technique détaillée, nous vous invitons à consulter notre site web www.dialexbiomedica.com.

Dialex Biomedica nv-bv

Dialex Biomedica nv-bv importeert en verdeelt steriele wegwerpartikelen voor infusie en transfusie en producten voor infectiepreventie.

Dialex Biomedica levert rechtstreeks aan ziekenhuizen in de Benelux, maar ook aan andere klanten binnen de gezondheidszorg (woonzorgcentra, thuiszorg, dierenartsen, tandartsen, ...) via distributeurs.

Infusie & Transfusie

Het betreft hier hoogkwalitatieve standaard- en maatwerkproducten die aangewend worden voor infusie- en transfusie therapie voor gebruik op alle afdelingen in het ziekenhuis. Een constante politiek van innovatie maakt onze producten kwalitatief steeds beter, dit rekening houdend met de vraag en de evolutie van de markt.

Infectiepreventie

Dialex Biomedica biedt een totaalgamma hand- en oppervlakteontsmettingsmiddelen aan. Ideaal om een eenduidig en doeltreffend desinfectiebeleid in uw instelling te introduceren.

DAX

Dialex Biomedica is de Benelux-partner van KiiltoClean.

De DAX-producten voor handontsmetting, huidreiniging en huidverzorging worden ontwikkeld met bijzondere aandacht voor dermatologische zorg en zijn steeds onderworpen aan een grondige kwaliteitscontrole. DAX wordt steeds ontwikkeld rekening houdend met de evolutie, vraag en vereisten binnen de gezondheidszorg.

Clinell

Het Clinell-assortiment bestaat voornamelijk uit innovatieve en gebruiksvriendelijke doekjes voor een snelle en doeltreffende ontsmetting en reiniging van oppervlakken en apparatuur.

Dialex Biomedica sa

Dialex Biomedica sa importe et distribue des produits pour la prévention des infections et des produits disposables stériles pour perfusion et transfusion dans le domaine médico-chirurgical.

Dans le Benelux, Dialex Biomedica fournit directement aux hôpitaux, mais fournit également à d'autres clients dans les soins de santé (maisons de repos, soins à domicile, les vétérinaires, dentistes, ...) par l'intermédiaire de distributeurs.

Perfusion & Transfusion

Il s'agit de produits standard et sur mesure de haute qualité, destinés à la perfusion et la transfusion pour une utilisation dans tous les services de l'hôpital. Une politique constante d'innovations améliore la qualité de nos produits tout en tenant compte de la demande et de l'évolution du marché.

Prévention d'infection

Dialex Biomedica offre une gamme complète de désinfectants pour les mains et les surfaces. Idéal pour introduire dans votre établissement une politique de désinfection uniforme, claire et efficace.

DAX

Dialex Biomedica est le partenaire Benelux de KiiltoClean.

Les produits DAX sont conçus pour la désinfection des mains, le nettoyage et les soins de la peau avec une attention particulière aux soins dermatologiques; ils sont toujours soumis à un contrôle de qualité rigoureux. Les produits DAX sont continuellement développés en tenant compte de l'évolution, de la demande et des besoins du secteur de la santé.

Clinell

La gamme Clinell comprend principalement des lingettes innovantes et faciles à utiliser tant pour la désinfection que pour le nettoyage rapide et efficace des surfaces et de l'équipement.

Inhoudstafel

Inhoudstafel	p. 3
Infusiesets met 15 μ filter	p. 5
Infusiesets + STOPAR 8 μ filter	p. 11
Buretsets	p. 14
Transfusiesets met 200 μ filter	p. 16
Set voor blaasspoeling	p. 18
Speciale sets	p. 19
Verlengleidingen	p. 20
Verlengleidingen voor Neonatologie en Pediatrie	p. 22
Verlenglijnen voor Radiologie	p. 23
3-wegkranen	p. 24
3-wegkranen + verlengleiding	p. 25
Kranenbalken	p. 26
Spike met of zonder verlengleiding, transferspiké	p. 28
Terugslagklep	p. 29
Afsluitdopjes en connectoren	p. 30
Debietregelaars	p. 32
Luchtnaald	p. 33
Vleugelnaaldjes	p. 34
IV-Katheters	p. 35
Drukkzakken en toebehoren	p. 36
Diversen	p. 37

Sommaire

Sommaire	p. 4
Sets à perfusion avec filtre 15 μ	p. 5
Sets à perfusion + STOPAR filtre 8 μ	p. 11
Sets à burette	p. 14
Sets à transfusion avec filtre 200 μ	p. 16
Trousse de lavage vésical	p. 18
Trousses spéciales	p. 19
Prolongateurs	p. 20
Prolongateurs pour la Néonatalogie et la Pédiatrie	p. 22
Prolongateurs pour la Radiologie	p. 23
Robinets à 3 voies	p. 24
Robinets à 3 voies + prolongateur	p. 25
Rampes à robinets	p. 26
Spike avec ou sans prolongateur, aiguille de transfert	p. 28
Valve anti-retour	p. 29
Obturateurs et connecteurs	p. 30
Régulateurs de débit	p. 32
Aiguille prise d'air	p. 33
Aiguilles à ailettes	p. 34
Cathéter IV	p. 35
Manchettes à pression et accessoires	p. 36
Divers	p. 37

Infusiesets met 15 µ filter

Een infusieset vormt de verbinding tussen de infuuszak en de katheter ingebracht bij de patiënt.

Sets à perfusion avec filtre 15 µ

Un set à perfusion crée le lien entre la poche de perfusion et le cathéter posé chez le patient.

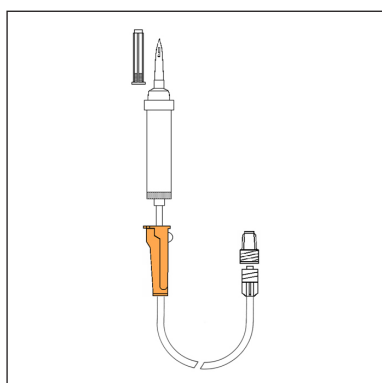

ARTIKEL	OMSCHRIJVING	PER DOOS	PER PALLET
110.1954	Infuusleiding zonder luchtinlaat + purgeerfilter; totale lengte 195 cm	100 stuks	4.800 stuks
ARTICLE	DESCRIPTION	LE COLIS	LA PALETTE
110.1954	Set à perfusion sans prise d'air + filtre purge; longueur totale 195 cm	100 pièces	4.800 pièces

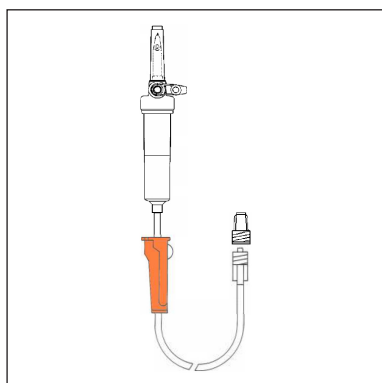

ARTIKEL	OMSCHRIJVING	PER DOOS	PER PALLET
110.1548	Infuusleiding met luchtinlaat + purgeerfilter; 180 cm	100 stuks	4.800 stuks
ARTICLE	DESCRIPTION	LE COLIS	LA PALETTE
110.1548	Set à perfusion avec prise d'air + filtre purge; 180 cm	100 pièces	4.800 pièces

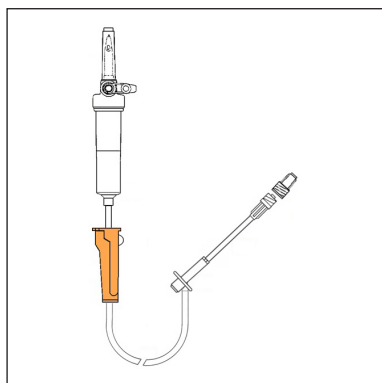

ARTIKEL	OMSCHRIJVING	PER DOOS	PER PALLET
102.0773	Infuusleiding met luchtinlaat + Y + purgeerfilter; totale lengte 175 cm	100 stuks	6.000 stuks
110.1624	Infuusleiding met luchtinlaat + Y + purgeerfilter; totale lengte 195 cm	100 stuks	4.800 stuks
110.1569	Infuusleiding met luchtinlaat + Y + purgeerfilter; totale lengte 225 cm	100 stuks	4.800 stuks

ARTICLE	DESCRIPTION	LE COLIS	LA PALETTE
102.0773	Set à perfusion avec prise d'air + Y + filtre purge; longueur totale 175 cm	100 pièces	6.000 pièces
110.1624	Set à perfusion avec prise d'air + Y + filtre purge; longueur totale 195 cm	100 pièces	4.800 pièces
110.1569	Set à perfusion avec prise d'air + Y + filtre purge; longueur totale 225 cm	100 pièces	4.800 pièces

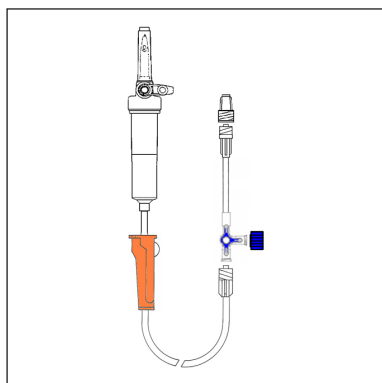

ARTIKEL	OMSCHRIJVING	PER DOOS	PER PALLET
103.2538	Infuusleiding met luchtinlaat + 3-wegkraan + leiding 20 cm + purgeerfilter; totale lengte 175 cm	100 stuks	3.600 stuks
110.1868	Infuusleiding met luchtinlaat + 3-wegkraan + leiding 15 cm + purgeerfilter; totale lengte 215 cm	100 stuks	3.600 stuks

ARTICLE	DESCRIPTION	LE COLIS	LA PALETTE
103.2538	Set à perfusion avec prise d'air + robinet à 3 voies + tubulure 20 cm + filtre purge; longueur totale 175 cm	100 pièces	3.600 pièces
110.1868	Set à perfusion avec prise d'air + robinet à 3 voies + tubulure 15 cm + filtre purge; longueur totale 215 cm	100 pièces	3.600 pièces

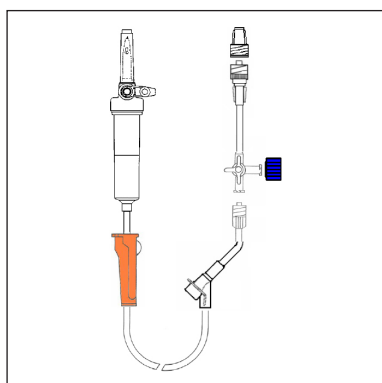

ARTIKEL	OMSCHRIJVING	PER DOOS	PER PALLET
110.1610	Infuusleiding met luchtinlaat + Y + 3-wegkraan + leiding 30 cm + purgeerfilter; totale lengte 195 cm	100 stuks	4.800 stuks
110.0121	Infuusleiding met luchtinlaat + Y + 3-wegkraan + leiding 100 cm + purgeerfilter; totale lengte 250 cm	75 stuks	4.800 stuks

ARTICLE	DESCRIPTION	LE COLIS	LA PALETTE
110.1610	Set à perfusion avec prise d'air + Y + robinet à 3 voies + tubulure 30 cm + filtre purge; longueur totale 195 cm	100 pièces	4.800 pièces
110.0121	Set à perfusion avec prise d'air + Y + robinet à 3 voies + tubulure 100 cm + filtre purge; longueur totale 250 cm	75 pièces	4.800 pièces

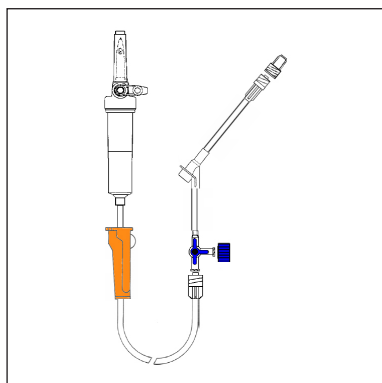

ARTIKEL	OMSCHRIJVING	PER DOOS	PER PALLET
110.1754	Infuusleiding met luchtinlaat + 3-wegkraan + Y + leiding 40 cm + purgeerfilter; totale lengte 195 cm	100 stuks	4.800 stuks
ARTICLE	DESCRIPTION	LE COLIS	LA PALETTE
110.1754	Set à perfusion avec prise d'air + robinet à 3 voies + Y + tubulure 40 cm + filtre purge; longueur totale 195 cm	100 pièces	4.800 pièces

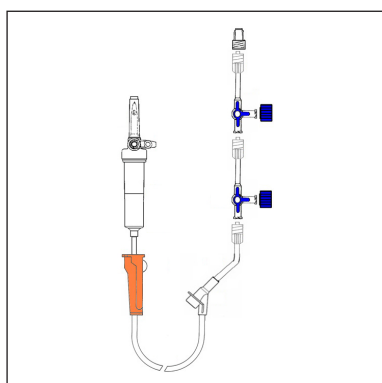

ARTIKEL	OMSCHRIJVING	PER DOOS	PER PALLET
110.1547	Infuusleiding met luchtinlaat + Y + 3-wegkraan + leiding 50 cm + 3-wegkraan + leiding 60 cm + purgeerfilter; totale lengte 250 cm	50 stuks	3.600 stuks
ARTICLE	DESCRIPTION	LE COLIS	LA PALETTE
110.1547	Set à perfusion avec prise d'air + Y + robinet à 3 voies + tubulure 50 cm + robinet à 3 voies + tubulure 60 cm + filtre purge; longueur totale 250 cm	50 pièces	3.600 pièces

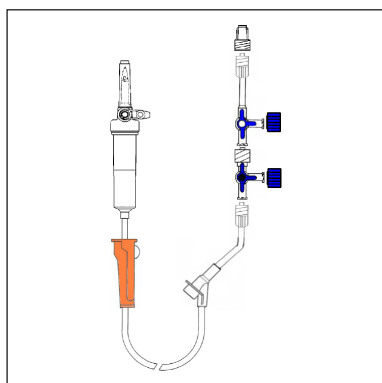

ARTIKEL	OMSCHRIJVING	PER DOOS	PER PALLET
110.1696	Infuusleiding met luchtinlaat + Y + 2 x 3-wegkraan + leiding 40 cm + purgeerfilter; totale lengte 250 cm	50 stuks	3.600 stuks
110.1663	Infuusleiding met luchtinlaat + Y + 2 x 3-wegkraan + leiding 100 cm + purgeerfilter; totale lengte 290 cm	50 stuks	3.600 stuks
ARTICLE	DESCRIPTION	LE COLIS	LA PALETTE
110.1696	Set à perfusion avec prise d'air + Y + 2 x robinet à 3 voies + tubulure 40 cm + filtre purge; longueur totale 250 cm	50 pièces	3.600 pièces
110.1663	Set à perfusion avec prise d'air + Y + 2 x robinet à 3 voies + tubulure 100 cm + filtre purge; longueur totale 290 cm	50 pièces	3.600 pièces

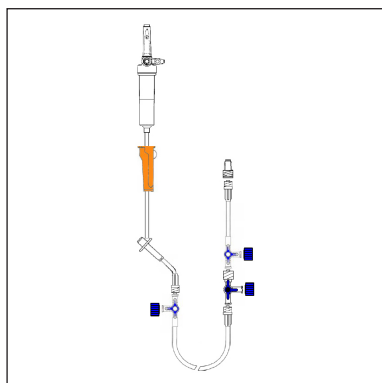

ARTIKEL	OMSCHRIJVING	PER DOOS	PER PALLET
110.1775	Infuusleiding met luchtinlaat + Y + 3-wegkraan + leiding 100 cm + 2 x 3-wegkraan + leiding 20 cm + purgeerfilter; totale lengte 325 cm	50 stuks	2.400 stuks
ARTICLE	DESCRIPTION	LE COLIS	LA PALETTE
110.1775	Set à perfusion avec prise d'air + Y + robinet à 3 voies + tubulure 100 cm + 2 x robinet à 3 voies + tubulure 20 cm + filtre purge; longueur totale 325 cm	50 pièces	2.400 pièces

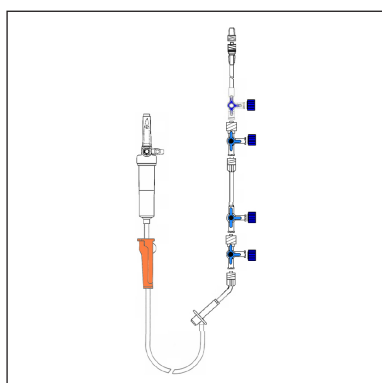

ARTIKEL	OMSCHRIJVING	PER DOOS	PER PALLET
110.1813	Infuusleiding met luchtinlaat + Y + 2 x 3-wegkraan + leiding 100 cm + 2 x 3-wegkraan + leiding 25 cm + purgeerfilter; totale lengte 280 cm	50 stuks	2.400 stuks
ARTICLE	DESCRIPTION	LE COLIS	LA PALETTE
110.1813	Set à perfusion avec prise d'air + Y + 2 x robinet à 3 voies + tubulure 100 cm + 2 x robinet à 3 voies + tubulure 25 cm + filtre purge; longueur totale 280 cm	50 pièces	2.400 pièces

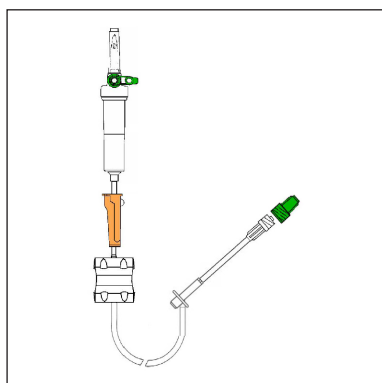

ARTIKEL	OMSCHRIJVING	PER DOOS	PER PALLET
110.0765	Infuusleiding met luchtinlaat + debietregelaar + Y + purgeerfilter; totale lengte 165 cm	75 stuks	3.600 stuks
ARTICLE	DESCRIPTION	LE COLIS	LA PALETTE
110.0765	Set à perfusion avec prise d'air + régulateur de débit + Y + filtre purge; longueur totale 165 cm	75 pièces	3.600 pièces

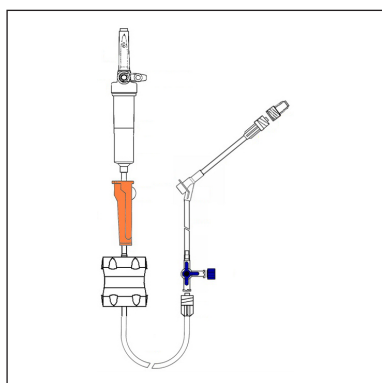

ARTIKEL	OMSCHRIJVING	PER DOOS	PER PALLET
110.1550	Infuusleiding met luchtinlaat + debietregelaar + 3-wegkraan + Y + leiding 40 cm + purgeerfilter; totale lengte 225 cm	50 stuks	3.600 stuks
ARTICLE	DESCRIPTION	LE COLIS	LA PALETTE
110.1550	Set à perfusion avec prise d'air + régulateur de débit + robinet à 3 voies + Y + tubulure 40 cm + filtre purge; longueur totale 225 cm	50 pièces	3.600 pièces

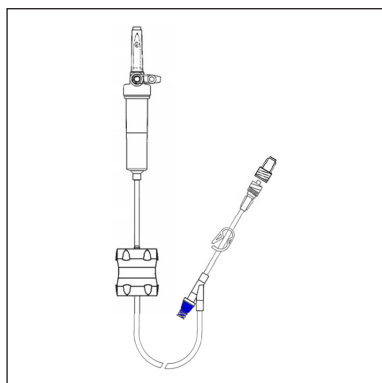

ARTIKEL	OMSCHRIJVING	PER DOOS	PER PALLET
110.1587	Infuusleiding met luchtinlaat + debietregelaar + Y naaldloos + leiding 20 cm + purgeerfilter; totale lengte 240 cm	75 stuks	3.600 stuks

ARTICLE	DESCRIPTION	LE COLIS	LA PALETTE
110.1587	Set à perfusion avec prise d'air + régulateur de débit + Y sans aiguille + tubulure 20 cm + filtre purge; longueur totale 240 cm	75 pièces	3.600 pièces

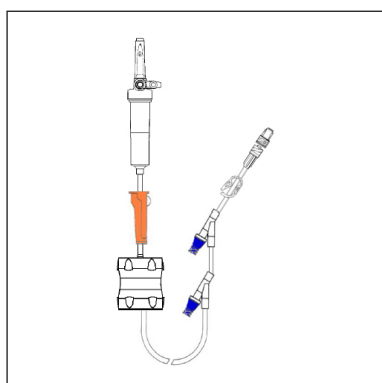

ARTIKEL	OMSCHRIJVING	PER DOOS	PER PALLET
110.1831	Infuusleiding met luchtinlaat + 2 x Y naaldloos + leiding 30 cm + purgeerfilter; totale lengte 215 cm	50 stuks	3.600 stuks

ARTICLE	DESCRIPTION	LE COLIS	LA PALETTE
110.1831	Set à perfusion avec prise d'air + 2 x Y sans aiguille + tubulure 30 cm + filtre purge; longueur totale 215 cm	50 pièces	3.600 pièces

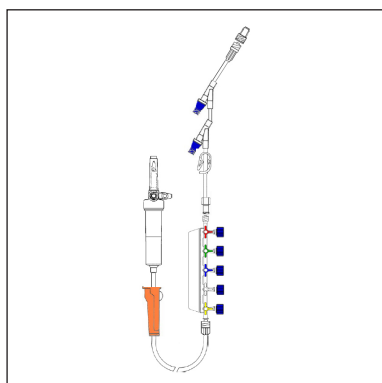

ARTIKEL	OMSCHRIJVING	PER DOOS	PER PALLET
110.1852	Infuusleiding met luchtinlaat + kranenbalk 5 kranen + leiding 200 cm + Y naaldloos + leiding 5 cm + Y naaldloos + leiding 20 cm + purgeerfilter; totale lengte 375 cm	50 stuks	2.400 stuks

ARTICLE	DESCRIPTION	LE COLIS	LA PALETTE
110.1852	Set à perfusion avec prise d'air + rampe 5 robinets + tubulure 200 cm + Y sans aiguille + tubulure 5 cm + Y sans aiguille + tubulure 20 cm + filtre purge; longueur totale 375 cm	50 pièces	2.400 pièces

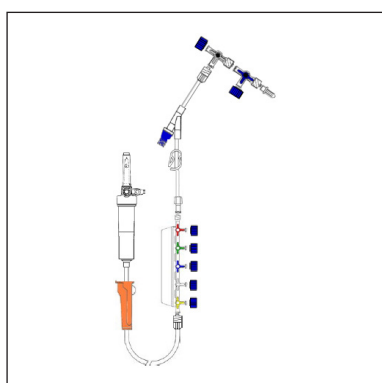

ARTIKEL	OMSCHRIJVING	PER DOOS	PER PALLET
110.1864	Infuusleiding met luchtinlaat + kranenbalk 5 kranen + leiding 130 cm + Y naaldloos + leiding 20 cm + 2 x 3-wegkraan in T vorm; totale lengte 370 cm	40 stuks	1.920 stuks

ARTICLE	DESCRIPTION	LE COLIS	LA PALETTE
110.1864	Set à perfusion avec prise d'air + rampe 5 robinets + tubulure 130 cm + Y sans aiguille + tubulure 20 cm + 2 x robinet à 3 voies en T; longueur totale 370 cm	40 pièces	1.920 pièces

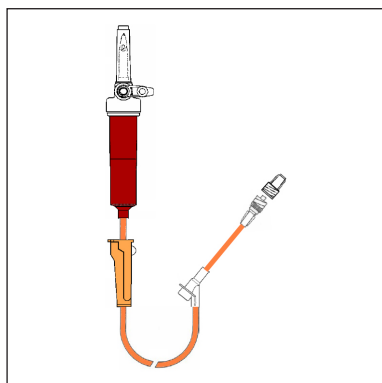

ARTIKEL	OMSCHRIJVING	PER DOOS	PER PALLET
102.2403	Infuusleiding met luchtinlaat voor lichtgevoelige stoffen + Y + purgeerfilter; totale lengte 225 cm	100 stuks	4.000 stuks
ARTICLE	DESCRIPTION	LE COLIS	LA PALETTE
102.2403	Set à perfusion opaque avec prise d'air + Y + filtre purge; longueur totale 225 cm	100 pièces	4.000 pièces

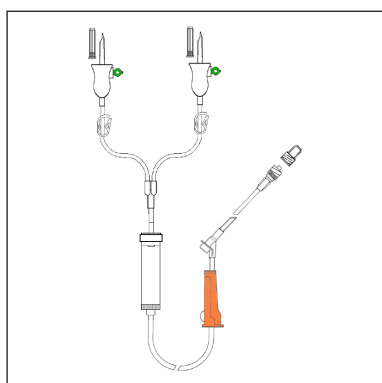

ARTIKEL	OMSCHRIJVING	PER DOOS	PER PALLET
110.1549	Infuusleiding met luchtinlaat en 2 spikes + Y + purgeerfilter; totale lengte 195 cm	50 stuks	3.600 stuks
ARTICLE	DESCRIPTION	LE COLIS	LA PALETTE
110.1549	Set à perfusion avec prise d'air et 2 spikes + Y + filtre purge; longueur totale 195 cm	50 pièces	3.600 pièces

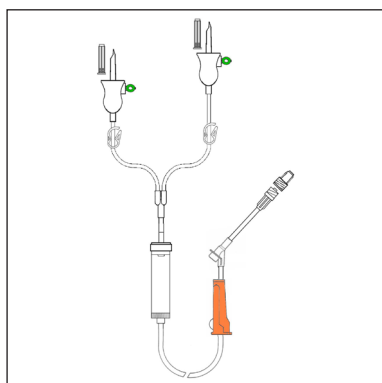

ARTIKEL	OMSCHRIJVING	PER DOOS	PER PALLET
102.2576	Infuusleiding met luchtinlaat en 2 spikes, leiding lang en kort, Y + purgeerfilter; totale lengte 205 cm	50 stuks	3.600 stuks
ARTICLE	DESCRIPTION	LE COLIS	LA PALETTE
102.2576	Set à perfusion avec prise d'air avec 2 spikes, prolongateur long et court + filtre purge; longueur totale 205 cm	50 pièces	3.600 pièces

Infusiesets + STOPAR 8 µ filter

De STOPAR-filter zorgt ervoor, dat wanneer de infuuszak leeg is, de vloeistof in de druppelkamer blijft staan zodat er geen lucht door de leiding gaat.

Sets à perfusion + STOPAR filtre 8 µ

Grâce au filtre STOPAR, dès que la poche de perfusion est vide, le liquide reste dans la chambre compte goutte et fait en sorte que l'air ne descende pas dans la tubulure.

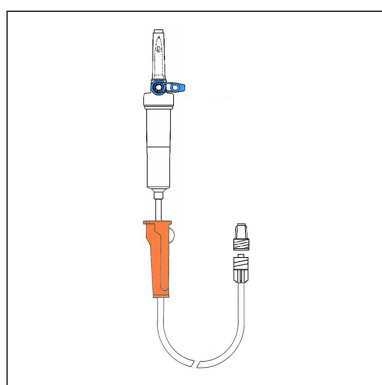

ARTIKEL	OMSCHRIJVING	PER DOOS	PER PALLET
110.1472	Infuusleiding met luchtinlaat + STOPAR + purgeerfilter; totale lengte 160 cm	200 stuks	7.200 stuks
110.1310	Infuusleiding met luchtinlaat + STOPAR + purgeerfilter; totale lengte 210 cm	100 stuks	7.200 stuks

ARTICLE	DESCRIPTION	LE COLIS	LA PALETTE
110.1472	Set à perfusion avec prise d'air + STOPAR + filtre purge; longueur totale 160 cm	200 pièces	7.200 pièces
110.1310	Set à perfusion avec prise d'air + STOPAR + filtre purge; longueur totale 210 cm	100 pièces	7.200 pièces

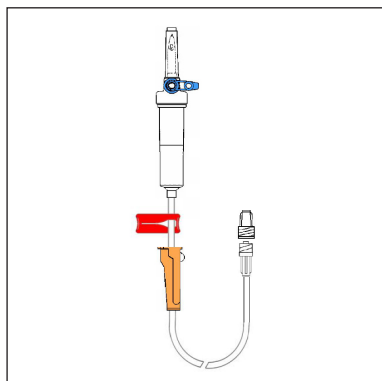

ARTIKEL	OMSCHRIJVING	PER DOOS	PER PALLET
108.2597	Infuusleiding met luchtinlaat + STOPAR + klem + purgeerfilter; totale lengte 180 cm	100 stuks	4.800 stuks

ARTICLE	DESCRIPTION	LE COLIS	LA PALETTE
108.2597	Set à perfusion avec prise d'air + STOPAR + clamp + filtre purge; longueur totale 180 cm	100 pièces	4.800 pièces

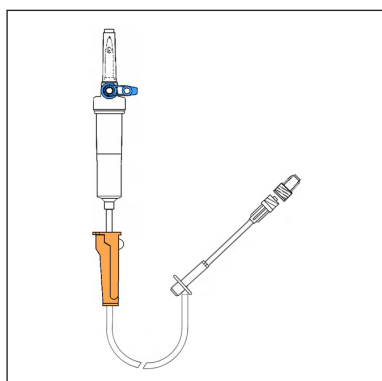

ARTIKEL	OMSCHRIJVING	PER DOOS	PER PALLET
110.1500	Infuusleiding met luchtinlaat + STOPAR + Y + purgeerfilter; totale lengte 195 cm	100 stuks	4.800 stuks

ARTICLE	DESCRIPTION	LE COLIS	LA PALETTE
110.1500	Set à perfusion avec prise d'air + STOPAR + Y + filtre purge; longueur totale 195 cm	100 pièces	4.800 pièces

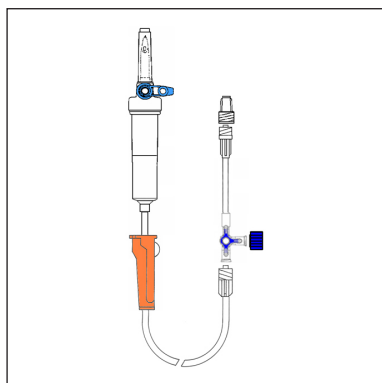

ARTIKEL	OMSCHRIJVING	PER DOOS	PER PALLET
110.1875	Infuusleiding met luchtinlaat + STOPAR + 3-wegkraan + leiding 15 cm + purgeerfilter; totale lengte 210 cm	100 stuks	4.800 stuks
ARTICLE	DESCRIPTION	LE COLIS	LA PALETTE
110.1875	Set à perfusion avec prise d'air + STOPAR + robinet à 3 voies + tubulure 15 cm + filtre purge; longueur totale 210 cm	100 pièces	4.800 pièces

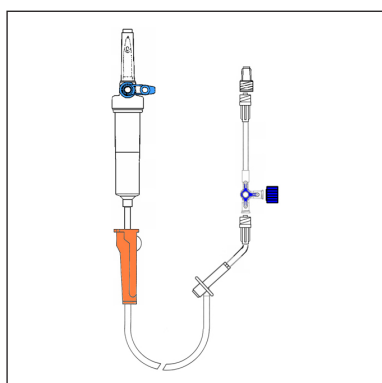

ARTIKEL	OMSCHRIJVING	PER DOOS	PER PALLET
110.1501	Infuusleiding met luchtinlaat + STOPAR + Y + 3-wegkraan + leiding 30 cm + purgeerfilter; totale lengte 195 cm	100 stuks	4.800 stuks
104.2030	Infuusleiding met luchtinlaat + STOPAR + Y + 3-wegkraan + leiding 100 cm + purgeerfilter; totale lengte 240 cm	100 stuks	4.800 stuks
ARTICLE	DESCRIPTION	LE COLIS	LA PALETTE
110.1501	Set à perfusion avec prise d'air + STOPAR + Y + robinet à 3 voies + tubulure 30 cm + filtre purge; longueur totale 195 cm	100 pièces	4.800 pièces
104.2030	Set à perfusion avec prise d'air + STOPAR + Y + robinet à 3 voies + tubulure 100 cm + filtre purge; longueur totale 240 cm	100 pièces	4.800 pièces

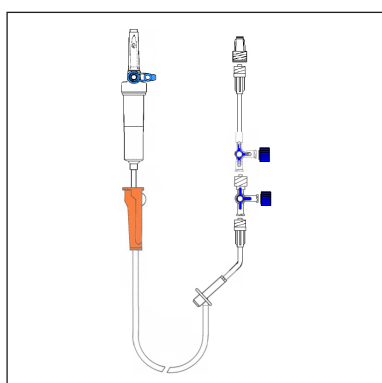

ARTIKEL	OMSCHRIJVING	PER DOOS	PER PALLET
110.0921	Infuusleiding met luchtinlaat + STOPAR + Y + 2 x 3-wegkraan + leiding 100 cm + purgeerfilter; totale lengte 290 cm	50 stuks	3.600 stuks
ARTICLE	DESCRIPTION	LE COLIS	LA PALETTE
110.0921	Set à perfusion avec prise d'air + STOPAR + Y + 2 x robinet à 3 voies + tubulure 100 cm + filtre purge; longueur totale 290 cm	50 pièces	3.600 pièces

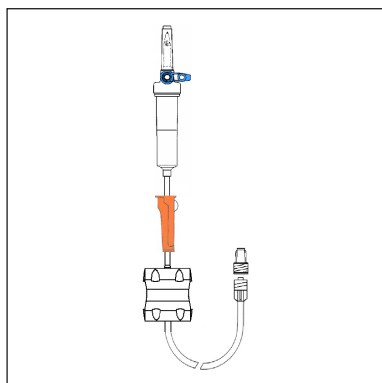

ARTIKEL	OMSCHRIJVING	PER DOOS	PER PALLET
106.2142	Infuusleiding met luchtinlaat + STOPPAR + debietregelaar + purgeerfilter; totale lengte 170 cm	75 stuks	3.600 stuks
ARTICLE	DESCRIPTION	LE COLIS	LA PALETTE
106.2142	Set à perfusion avec prise d'air + STOPPAR + régulateur de débit + filtre purge; longueur totale 170 cm	75 pièces	3.600 pièces

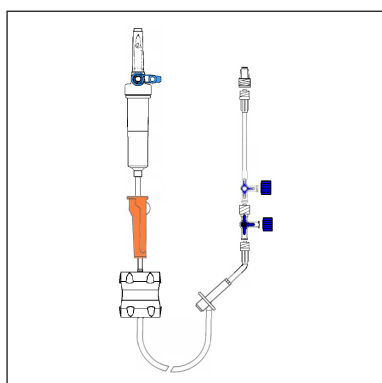

ARTIKEL	OMSCHRIJVING	PER DOOS	PER PALLET
106.2482	Infuusleiding met luchtinlaat + STOPPAR + debietregelaar + Y + 2 x 3-wegkraan + leiding 100 cm + purgeerfilter; totale lengte 285 cm	50 stuks	2.400 stuks
ARTICLE	DESCRIPTION	LE COLIS	LA PALETTE
106.2482	Set à perfusion avec prise d'air + STOPPAR + régulateur de débit + Y + 2 x robinet à 3 voies + tubulure 100 cm + filtre purge; longueur totale 285 cm	50 pièces	2.400 pièces

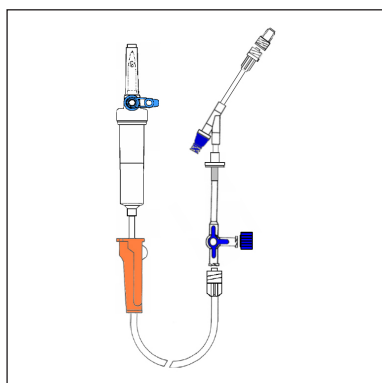

ARTIKEL	OMSCHRIJVING	PER DOOS	PER PALLET
110.1699	Infuusleiding met luchtinlaat + STOPPAR + 3-wegkraan + terugslagklep + Y naaldloos + leiding 20 cm + purgeerfilter; totale lengte 220 cm	100 stuks	4.800 stuks
ARTICLE	DESCRIPTION	LE COLIS	LA PALETTE
110.1699	Set à perfusion avec prise d'air + STOPPAR + robinet à 3 voies + valve antiretour + Y sans aiguille + tubulure 20 cm + filtre purge; longueur totale 220 cm	100 pièces	4.800 pièces

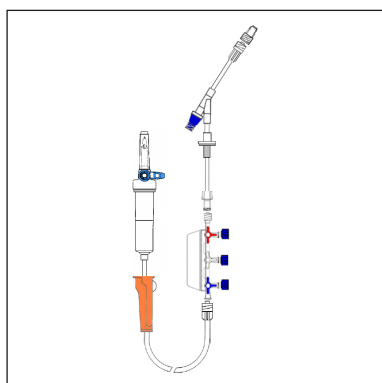

ARTIKEL	OMSCHRIJVING	PER DOOS	PER PALLET
110.1700	Infuusleiding met luchtinlaat + STOPPAR + kranenbalk 3 kranen + terugslagklep + Y naaldloos + leiding 20 cm + purgeerfilter; totale lengte 270 cm	50 stuks	2.400 stuks
ARTICLE	DESCRIPTION	LE COLIS	LA PALETTE
110.1700	Set à perfusion avec prise d'air + STOPPAR + rampe 3 robinets + valve antiretour + Y sans aiguille + tubulure 20 cm + filtre purge; longueur totale 270 cm	50 pièces	2.400 pièces

Buretsets

Door de buretset te gebruiken kan de nauwkeurigheid verhoogd worden. De capaciteit bedraagt hier 60 dr/ml. De buretset heeft een inhoud van 150 ml en wordt voornamelijk gebruikt bij kinderen.

Sets à burette

L'utilisation du set à burette permet d'augmenter la précision. La capacité équivaut ici à 60 gt/ml. Le set à burette possède une capacité de 150 ml et est principalement utilisé chez les enfants.

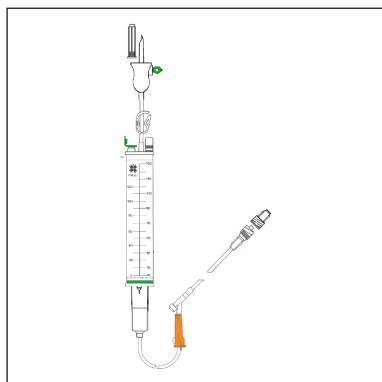

ARTIKEL	OMSCHRIJVING	PER DOOS	PER PALLET
110.1591	Buretset + Y	50 stuks	1.800 stuks
ARTICLE	DESCRIPTION	LE COLIS	LA PALETTE
110.1591	Burette + Y	50 pièces	1.800 pièces

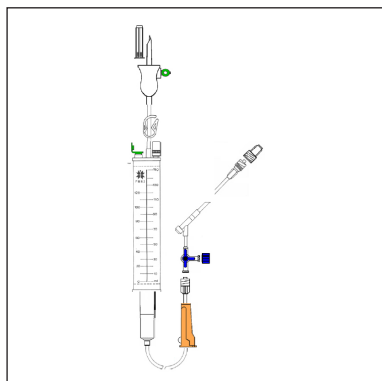

ARTIKEL	OMSCHRIJVING	PER DOOS	PER PALLET
109.2044	Buretset + 3-wegkraan + Y; zonder vlotter; 20 druppels/ml	50 stuks	1.800 stuks
ARTICLE	DESCRIPTION	LE COLIS	LA PALETTE
109.2044	Burette + robinet à 3 voies + Y; sans valve; 20 gouttes/ml	50 pièces	1.800 pièces

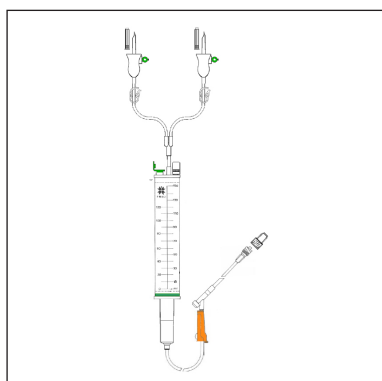

ARTIKEL	OMSCHRIJVING	PER DOOS	PER PALLET
110.1611	Buretset met 2 spikes +Y	50 stuks	1.800 stuks
ARTICLE	DESCRIPTION	LE COLIS	LA PALETTE
110.1611	Burette avec 2 spikes +Y	50 pièces	1.800 pièces

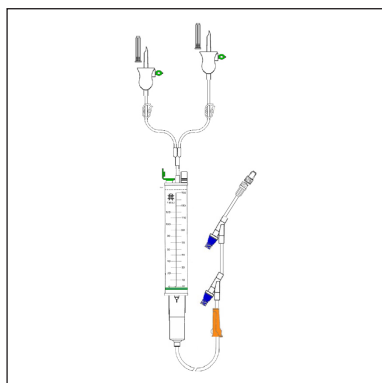

ARTIKEL	OMSCHRIJVING	PER DOOS	PER PALLET
110.1834	Buretset met 2 spikes, leiding lang en kort, 2 x Y naaldloos + leiding 30 cm	50 stuks	1.800 stuks
ARTICLE	DESCRIPTION	LE COLIS	LA PALETTE
110.1834	Burette avec 2 spikes, prolongateur long et court, 2 x Y sans aiguille + tubulure 30 cm	50 pièces	1.800 pièces

Transfusiesets met 200 µ filter

Een transfusieset vormt de verbinding tussen de bloedzak en de katheter ingebracht bij de patiënt.

Sets à transfusion avec filtre 200 µ

Un set de transfusion crée le lien entre la poche de sang et le cathéter posé chez le patient.

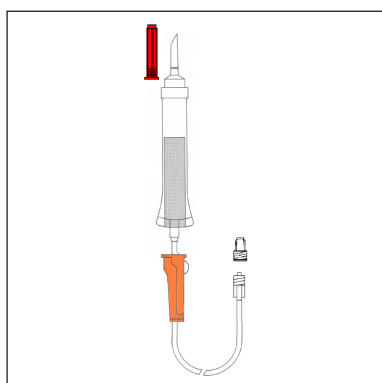

ARTIKEL	OMSCHRIJVING	PER DOOS	PER PALLET
206.0272	Transfusieset onbelucht met filter 200µ + purgeerfilter	75 stuks	3.600 stuks
ARTICLE	DESCRIPTION	LE COLIS	LA PALETTE
206.0272	Set à transfusion non ventilé avec filtre 200µ + filtre purge	75 pièces	3.600 pièces

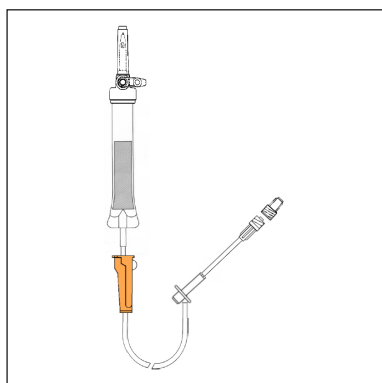

ARTIKEL	OMSCHRIJVING	PER DOOS	PER PALLET
202.0261	Transfusieset met filter 200µ + Y + purgeerfilter	75 stuks	3.600 stuks
ARTICLE	DESCRIPTION	LE COLIS	LA PALETTE
202.0261	Set à transfusion avec filtre 200µ + Y + filtre purge	75 pièces	3.600 pièces

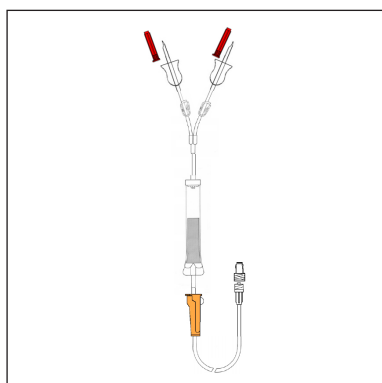

ARTIKEL	OMSCHRIJVING	PER DOOS	PER PALLET
205.1841	Transfusieset met filter 200µ en 2 spikes + purgeerfilter; totale lengte 260 cm	75 stuks	3.600 stuks
ARTICLE	DESCRIPTION	LE COLIS	LA PALETTE
205.1841	Set à transfusion avec filtre 200µ et 2 spikes + filtre purge; longueur totale 260 cm	75 pièces	3.600 pièces

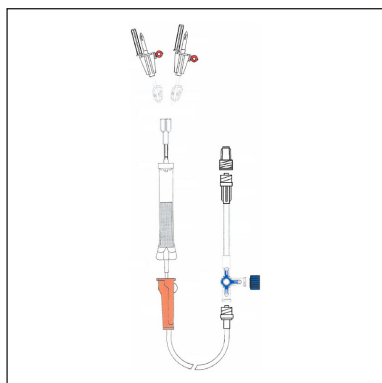

ARTIKEL	OMSCHRIJVING	PER DOOS	PER PALLET
203.1830	Transfusieset met filter 200µ en 2 spikes + terugslagklep + 3-wegkraan + purgeerfilter; totale lengte 290 cm	75 stuks	3.600 stuks
ARTICLE	DESCRIPTION	LE COLIS	LA PALETTE
203.1830	Set à transfusion avec filtre 200µ et 2 spikes + valve anti-retour + robinet à 3 voies + filtre purge; longueur totale 290 cm	75 pièces	3.600 pièces

Set voor blaasspoeling

Set voor blaasspoeling, per- en postoperatief.

Trousse de lavage vésical

Trousse de lavage vésical, per- et postopératoire.

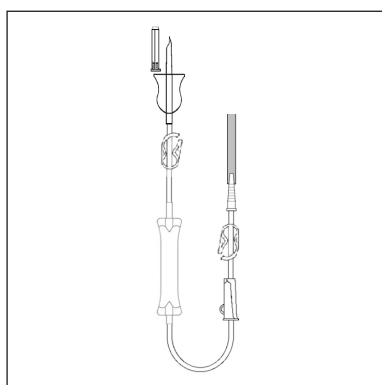

ARTIKEL	OMSCHRIJVING	PER DOOS	PER PALLET
107.2598	Set voor blaasspoeling met 1 spike	40 stuks	1.920 stuks

ARTICLE	DESCRIPTION	LE COLIS	LA PALETTE
107.2598	Trousse de lavage vésical + 1 spike	40 pièces	1.920 pièces

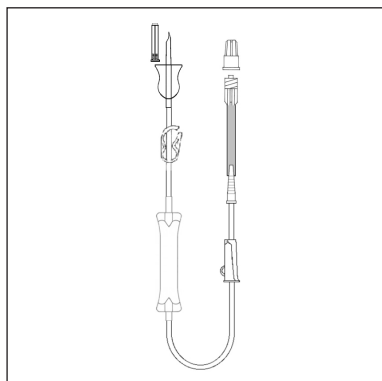

ARTIKEL	OMSCHRIJVING	PER DOOS	PER PALLET
107.2034	Set voor blaasspoeling met 1 spike + LL	40 stuks	1.920 stuks

ARTICLE	DESCRIPTION	LE COLIS	LA PALETTE
107.2034	Trousse de lavage vésical + 1 spike + LL	40 pièces	1.920 pièces

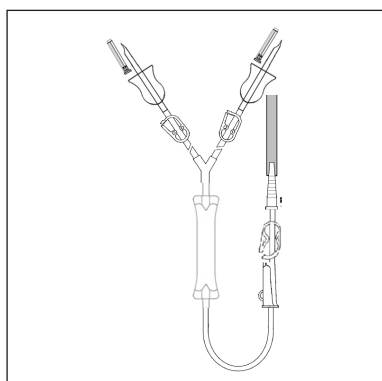

ARTIKEL	OMSCHRIJVING	PER DOOS	PER PALLET
107.2599	Set voor blaasspoeling met 2 spikes	30 stuks	1.440 stuks

ARTICLE	DESCRIPTION	LE COLIS	LA PALETTE
107.2599	Trousse de lavage vésical + 2 spikes	30 pièces	1.440 pièces

Speciale sets

Trousses spéciales

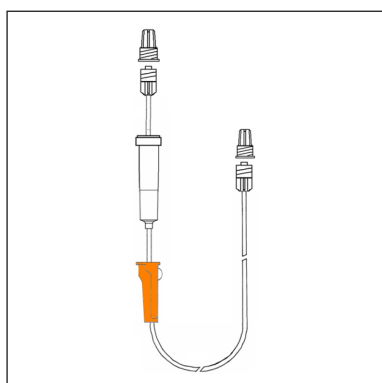

ARTIKEL	OMSCHRIJVING	PER DOOS	PER PALLET
108.0194	Infuusleiding zonder spike, 2 x mannelijke LL + druppelkamer + purgeerfilter; totale lengte 170 cm	100 stuks	4.800 stuks
ARTICLE	DESCRIPTION	LE COLIS	LA PALETTE
108.0194	Set à perfusion sans spike, 2 x LL mâle + chambre compte gouttes + filtre purge; longueur totale 170 cm	100 pièces	4.800 pièces

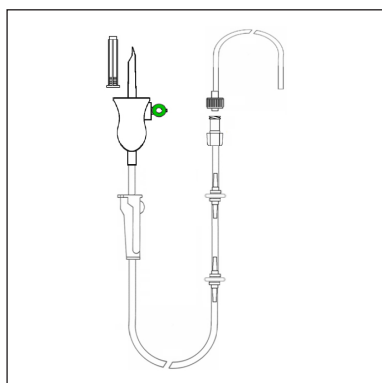

ARTIKEL	OMSCHRIJVING	PER DOOS	PER PALLET
108.1454	Irrigatieset kort	100 stuks	7.200 stuks
108.1560	Irrigatieset lang	100 stuks	7.200 stuks
ARTICLE	DESCRIPTION	LE COLIS	LA PALETTE
108.1454	Set à irrigation court	100 pièces	7.200 pièces
108.1560	Set à irrigation long	100 pièces	7.200 pièces

Verlengleidingen

Een verlengslang bij allerhande infuustherapieën.

Prolongateurs

Un prolongateur pour toutes sortes de thérapies à perfusion.

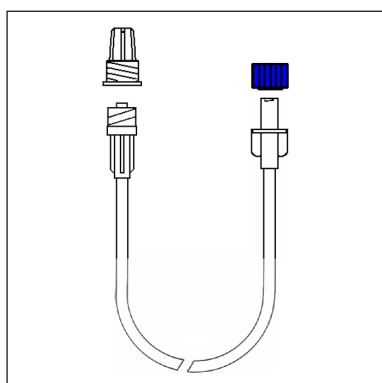

ARTIKEL	OMSCHRIJVING	PER DOOS	PER PALLET
311.0902	Verlengleiding LL MF 25 cm 2,5x4,1 mm	150 stuks	24.000 stuks
311.0346	Verlengleiding LL MF 40 cm 2,5x4,1 mm	200 stuks	14.400 stuks
311.0348	Verlengleiding LL MF 60 cm 2,5x4,1 mm	200 stuks	14.400 stuks
311.0349	Verlengleiding LL MF 80 cm 2,5x4,1 mm	200 stuks	14.400 stuks
311.0342	Verlengleiding LL MF 100 cm 2,5x4,1 mm	200 stuks	14.400 stuks
311.0344	Verlengleiding LL MF150 cm 2,5x4,1 mm	150 stuks	10.800 stuks

ARTICLE	DESCRIPTION	LE COLIS	LA PALETTE
311.0902	Prolongateur LL MF 25 cm 2,5x4,1 mm	150 pièces	24.000 pièces
311.0346	Prolongateur LL MF 40 cm 2,5x4,1 mm	200 pièces	14.400 pièces
311.0348	Prolongateur LL MF 60 cm 2,5x4,1 mm	200 pièces	14.400 pièces
311.0349	Prolongateur LL MF 80 cm 2,5x4,1 mm	200 pièces	14.400 pièces
311.0342	Prolongateur LL MF 100 cm 2,5x4,1 mm	200 pièces	14.400 pièces
311.0344	Prolongateur LL MF 150 cm 2,5x4,1 mm	150 pièces	10.800 pièces

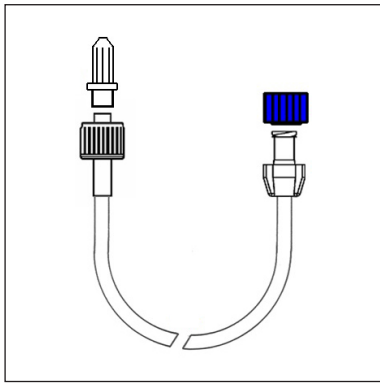

ARTIKEL	OMSCHRIJVING	PER DOOS	PER PALLET
311.1633	Verlengleiding LL MF 10 cm 1,00x3,00 mm	150 stuks	24.000 stuks
311.1634	Verlengleiding LL MF 25 cm 1,00x3,00 mm	150 stuks	24.000 stuks
311.1635	Verlengleiding LL MF 50 cm 1,00x3,00 mm	150 stuks	24.000 stuks
311.1638	Verlengleiding LL MF 100 cm 1,00x3,00 mm	100 stuks	16.000 stuks
311.1639	Verlengleiding LL MF 150 cm 1,00x3,00 mm	150 stuks	10.800 stuks
311.1640	Verlengleiding LL MF 200 cm 1,00x3,00 mm	150 stuks	10.800 stuks

ARTICLE	DESCRIPTION	LE COLIS	LA PALETTE
311.1633	Prolongateur LL MF 10 cm 1,00x3,00 mm	150 pièces	24.000 pièces
311.1634	Prolongateur LL MF 25 cm 1,00x3,00 mm	150 pièces	24.000 pièces
311.1635	Prolongateur LL MF 50 cm 1,00x3,00 mm	150 pièces	24.000 pièces
311.1638	Prolongateur LL MF 100 cm 1,00x3,00 mm	100 pièces	16.000 pièces
311.1639	Prolongateur LL MF 150 cm 1,00x3,00 mm	150 pièces	10.800 pièces
311.1640	Prolongateur LL MF 200 cm 1,00x3,00 mm	150 pièces	10.800 pièces

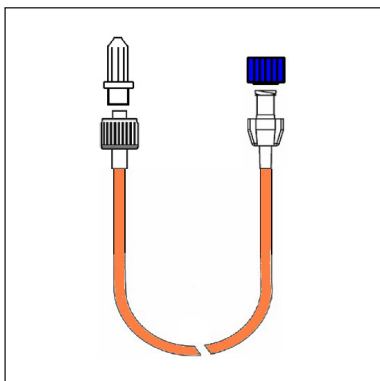

ARTIKEL	OMSCHRIJVING	PER DOOS	PER PALLET
311.1326	Verlengleiding 150 cm 1x2,5 mm voor lichtgevoelige stoffen	200 stuks	14.400 stuks

ARTICLE	DESCRIPTION	LE COLIS	LA PALETTE
311.1326	Prolongateur 150 cm 1x2,5 mm pour produits photosensibles	200 pièces	14.400 pièces

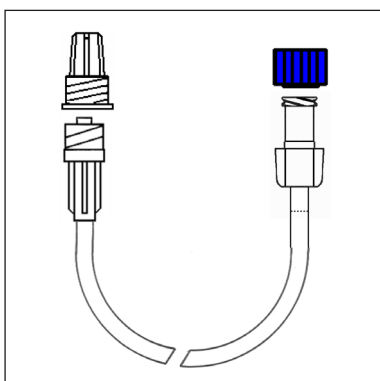

ARTIKEL	OMSCHRIJVING	PER DOOS	PER PALLET
301.2267	Verlengleiding LL M/F 140 cm 3,0x4,1 mm; V 9,9 ml	150 stuks	10.800 stuks

ARTICLE	DESCRIPTION	LE COLIS	LA PALETTE
301.2267	Prolongateur LL M/F 140 cm 3,0x4,1 mm; V 9,9 ml	150 pièces	10.800 pièces

Verlengelingen voor Neonatologie en Pediatrie

Verlengelingen met laag restvolume en voorzien van een inspuitpunt.

Prolongateurs pour la Néonatalogie et la Pédiatrie

Prolongateurs avec un résidu mort très faible et munis d'un site d'injection.

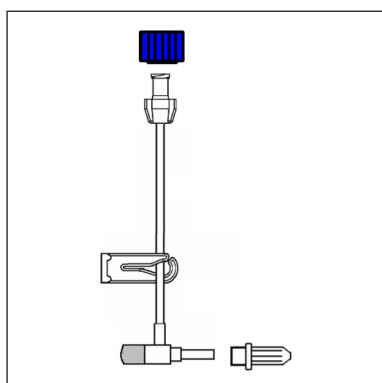

ARTIKEL	OMSCHRIJVING	PER DOOS	PER PALLET
311.1215	T-connector 0,9x2,4 + vaste LL; 15 cm	200 stuks	14.400 stuks

ARTICLE	DESCRIPTION	LE COLIS	LA PALETTE
311.1215	Connecteur en T 0,9x2,4 + LL fixe; 15 cm	200 pièces	14.400 pièces

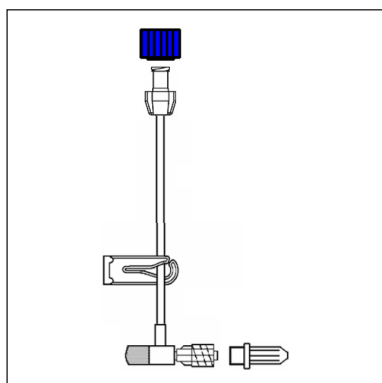

ARTIKEL	OMSCHRIJVING	PER DOOS	PER PALLET
311.1216	T-connector 0,9x2,4 + draaibare LL; 15 cm	200 stuks	14.400 stuks

ARTICLE	DESCRIPTION	LE COLIS	LA PALETTE
311.1216	Connecteur en T 0,9x2,4 + LL mobile; 15 cm	200 pièces	14.400 pièces

Verlengelingen voor Radiologie

Deze verlengelingen beschikken aan het proximale uiteinde over een geïntegreerde terugslagklep.

Prolongateurs pour la Radiologie

Les prolongateurs sont, à l'extrémité proximale, munis d'une valve anti-retour.

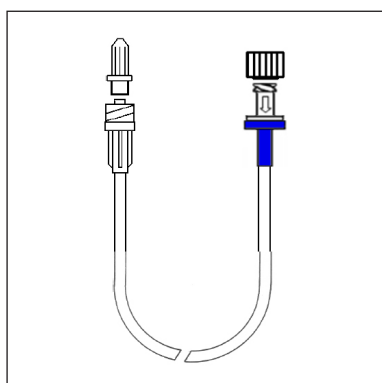

ARTIKEL	OMSCHRIJVING	PER DOOS	PER PALLET
301.2434	Verlengleiding + terugslagklep; 20 cm	150 stuks	10.800 stuks
301.2544	Verlengleiding + terugslagklep; 50 cm	150 stuks	10.800 stuks

ARTICLE	DESCRIPTION	LE COLIS	LA PALETTE
301.2434	Prolongateur + valve anti-retour; 20 cm	150 pièces	10.800 pièces
301.2544	Prolongateur + valve anti-retour; 50 cm	150 pièces	10.800 pièces

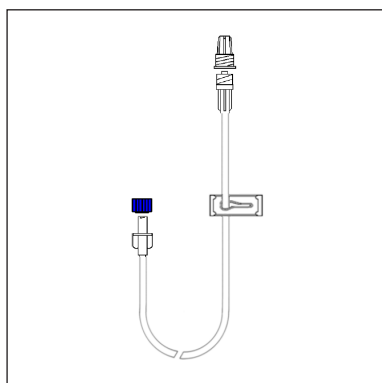

ARTIKEL	OMSCHRIJVING	PER DOOS	PER PALLET
301.2114	Verlengleiding + klem; 100 cm	150 stuks	10.800 stuks

ARTICLE	DESCRIPTION	LE COLIS	LA PALETTE
301.2114	Prolongateur + clamp; 100 cm	150 pièces	10.800 pièces

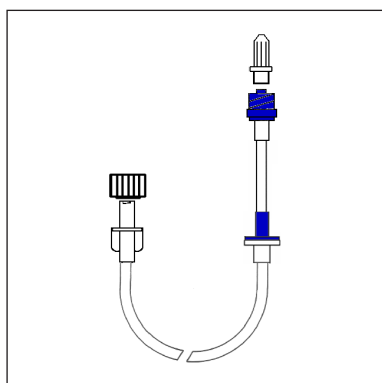

ARTIKEL	OMSCHRIJVING	PER DOOS	PER PALLET
301.2691	Verlengleiding + 2 terugslagkleppen; 15 cm	100 stuks	7.200 stuks

ARTICLE	DESCRIPTION	LE COLIS	LA PALETTE
301.2691	Prolongateur + 2 valves anti-retour; 15 cm	100 pièces	7.200 pièces

3-wegkranen

Gebruikt voor: I.V. toediening van medicatie, twee of meerdere infuusvloeistoffen via 1 toegangsweg te infunderen, voor bloedafname. Kraantjes alleen of met een verlengleiding. Om op de katheter aan te schakelen gebruikt men best de driewegkraan met verlengleiding. De beentjes van het kraantje duiden aan naar welke richting de infusen open staan.

Robinets à 3 voies

Utilisé pour: administrer un médicament par voie intraveineuse, infuser deux ou plusieurs liquides de perfusion via 1 voie d'accès, la prise de sang. Existe sans ou avec prolongateur. Pour le raccordement au cathéter, on utilise de préférence le robinet à 3 voies avec prolongateur. Les petits bras du robinet indiquent la direction d'ouverture des perfusions.

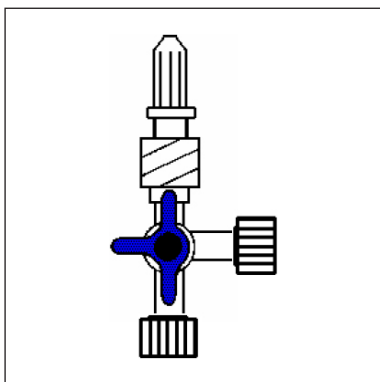

ARTIKEL	OMSCHRIJVING	PER DOOS	PER PALLET
310.0499	3-wegkraan	150 stuks	24.000 stuks

ARTICLE	DESCRIPTION	LE COLIS	LA PALETTE
310.0499	Robinet à 3 voies	150 pièces	24.000 pièces

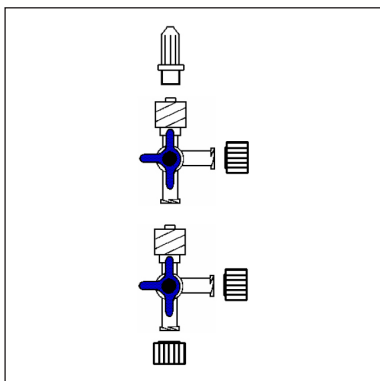

ARTIKEL	OMSCHRIJVING	PER DOOS	PER PALLET
310.0497	2 x 3-wegkraan; verlijmd	100 stuks	7.200 stuks

ARTICLE	DESCRIPTION	LE COLIS	LA PALETTE
310.0497	2 x robinet à 3 voies; soudé	100 pièces	7.200 pièces

3-wegkranen + verlengleiding

Gebruikt voor: I.V. toediening van medicatie, twee of meerdere infuusvloeistoffen via 1 toegangsweg te infunderen, voor bloedafname. Kraantjes alleen of met een verlengleiding. Om op de katheter aan te schakelen gebruikt men best de driewegkraan met verlengleiding. De beentjes van het kraantje duiden aan naar welke richting de infusen open staan.

Robinets à 3 voies + prolongateur

Utilisé pour: administrer un médicament par voie intraveineuse, infuser deux ou plusieurs liquides de perfusion via 1 voie d'accès, la prise de sang. Existe sans ou avec prolongateur. Pour le raccordement au cathéter, on utilise de préférence le robinet à 3 voies avec prolongateur. Les petits bras du robinet indiquent la direction d'ouverture des perfusions.

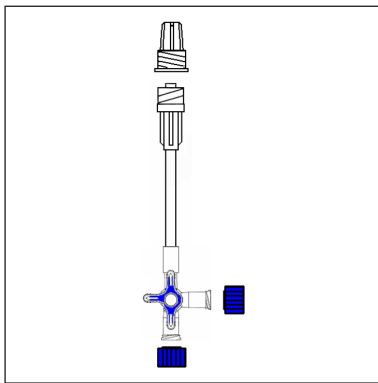

ARTIKEL	OMSCHRIJVING	PER DOOS	PER PALLET
311.0451	3-wegkraan + verlengleiding 10 cm	150 stuks	10.800 stuks
311.0450	3-wegkraan + verlengleiding 25 cm	150 stuks	10.800 stuks
311.0458	3-wegkraan + verlengleiding 50 cm	100 stuks	7.200 stuks
311.0466	3-wegkraan + verlengleiding 75 cm	100 stuks	7.200 stuks
311.0367	3-wegkraan + verlengleiding 100 cm	100 stuks	7.200 stuks

ARTICLE	DESCRIPTION	LE COLIS	LA PALETTE
311.0451	Robinet à 3 voies + prolongateur 10 cm	150 pièces	10.800 pièces
311.0450	Robinet à 3 voies + prolongateur 25 cm	150 pièces	10.800 pièces
311.0458	Robinet à 3 voies + prolongateur 50 cm	100 pièces	7.200 pièces
311.0466	Robinet à 3 voies + prolongateur 75 cm	100 pièces	7.200 pièces
311.0367	Robinet à 3 voies + prolongateur 100 cm	100 pièces	7.200 pièces

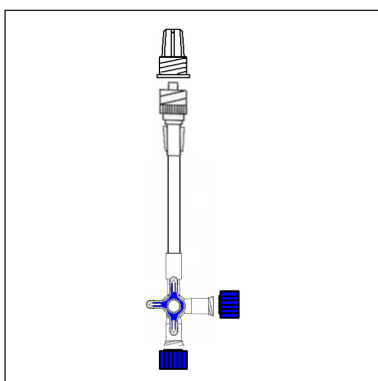

ARTIKEL	OMSCHRIJVING	PER DOOS	PER PALLET
311.0460	3-wegkraan + verlengleiding 25 cm + draaibare LL	150 stuks	10.800 stuks
311.0453	3-wegkraan + verlengleiding 100 cm + draaibare LL	100 stuks	7.200 stuks

ARTICLE	DESCRIPTION	LE COLIS	LA PALETTE
311.0460	Robinet à 3 voies + prolongateur 25 cm + LL mobile	150 pièces	10.800 pièces
311.0453	Robinet à 3 voies + prolongateur 100 cm + LL mobile	100 pièces	7.200 pièces

Kranenbalken

Als er verschillende infusen of medicaties moeten toegediend worden, kan ervoor gekozen worden om gebruik te maken van een kranenblok. Ook hier duidt het beentje aan of de leiding open staat. Kranenbalk alleen of met een verlengleiding.

Rampes à robinets

Lorsque différents médicaments ou perfusions doivent être administrés, il est possible d'opter pour l'utilisation d'un bloc de robinets. Ici aussi, un petit bras indique si le prolongateur est ouvert. Existe sans ou avec prolongateur.

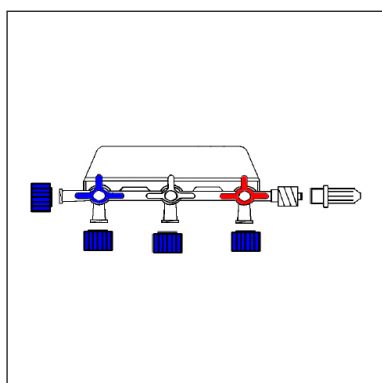

ARTIKEL	OMSCHRIJVING	PER DOOS	PER PALLET
310.0489	Kranenbalk 3 kranen; MF	100 stuks	4.800 stuks

ARTICLE	DESCRIPTION	LE COLIS	LA PALETTE
310.0489	Rampe 3 robinets; MF	100 pièces	4.800 pièces

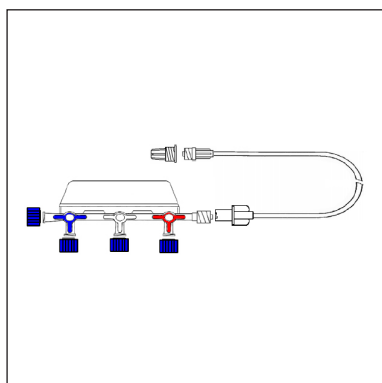

ARTIKEL	OMSCHRIJVING	PER DOOS	PER PALLET
311.0434	Kranenbalk 3 kranen + verlengleiding 25 cm	100 stuks	4.000 stuks
311.1328	Kranenbalk 3 kranen + verlengleiding 50 cm	100 stuks	4.800 stuks
311.0439	Kranenbalk 3 kranen + verlengleiding 75 cm	100 stuks	4.800 stuks
311.0436	Kranenbalk 3 kranen + verlengleiding 100 cm	100 stuks	4.800 stuks
311.0085	Kranenbalk 3 kranen + verlengleiding 150 cm	100 stuks	4.800 stuks
307.2937	Kranenbalk 3 kranen + verlengleiding 200 cm	100 stuks	4.800 stuks

ARTICLE	DESCRIPTION	LE COLIS	LA PALETTE
311.0434	Rampe 3 robinets + prolongateur 25 cm	100 pièces	4.000 pièces
311.1328	Rampe 3 robinets + prolongateur 50 cm	100 pièces	4.800 pièces
311.0439	Rampe 3 robinets + prolongateur 75 cm	100 pièces	4.800 pièces
311.0436	Rampe 3 robinets + prolongateur 100 cm	100 pièces	4.800 pièces
311.0085	Rampe 3 robinets + prolongateur 150 cm	100 pièces	4.800 pièces
307.2937	Rampe 3 robinets + prolongateur 200 cm	100 pièces	4.800 pièces

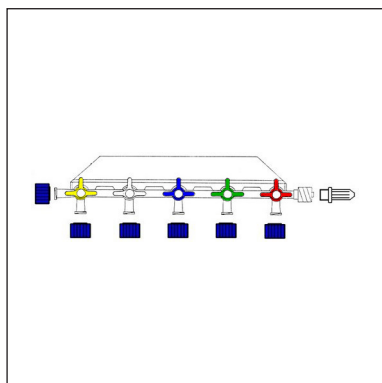

ARTIKEL	OMSCHRIJVING	PER DOOS	PER PALLET
310.0494	Kranenbalk 5 kranen; MF	100 stuks	4.800 stuks
ARTICLE	DESCRIPTION	LE COLIS	LA PALETTE
310.0494	Rampe 5 robinets; MF	100 pièces	4.800 pièces

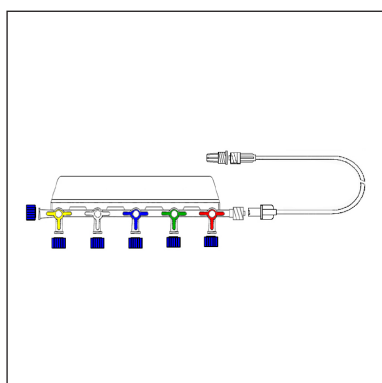

ARTIKEL	OMSCHRIJVING	PER DOOS	PER PALLET
311.1322	Kranenbalk 5 kranen + verlengleiding 50 cm	75 stuks	3.600 stuks
311.0082	Kranenbalk 5 kranen + verlengleiding 150 cm	50 stuks	2.400 stuks
ARTICLE	DESCRIPTION	LE COLIS	LA PALETTE
311.1322	Rampe 5 robinets + prolongateur 50 cm	75 pièces	3.600 pièces
311.0082	Rampe 5 robinets + prolongateur 150 cm	50 pièces	2.400 pièces

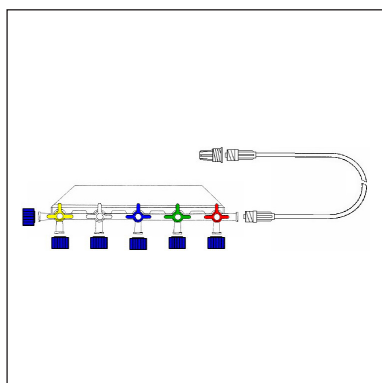

ARTIKEL	OMSCHRIJVING	PER DOOS	PER PALLET
311.1516	Kranenbalk 5 kranen FF + verlengleiding MM 150 cm	50 stuks	2.400 stuks
ARTICLE	DESCRIPTION	LE COLIS	LA PALETTE
311.1516	Rampe 5 robinets FF + prolongateur MM 150 cm	50 pièces	2.400 pièces

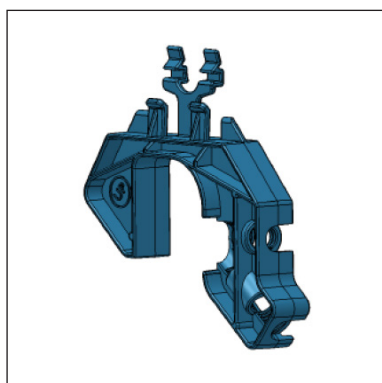

ARTIKEL	OMSCHRIJVING	PER DOOS	PER PALLET
MAN_HOLD	Houder voor kranenbalk	10 stuks	-
ARTICLE	DESCRIPTION	LE COLIS	LA PALETTE
MAN_HOLD	Supports pour rampes à robinets	10 pièces	-

Spike met of zonder verlengleiding, transferspike

De verlengleiding is aan de éne kant voorzien van een spike, aan de andere kant van een vrouwelijke Luer Lock.

Spike avec ou sans prolongateur, aiguille de transfert

Le prolongateur est muni, d'un spike d'un côté, d'un Luer Lock femelle de l'autre côté.

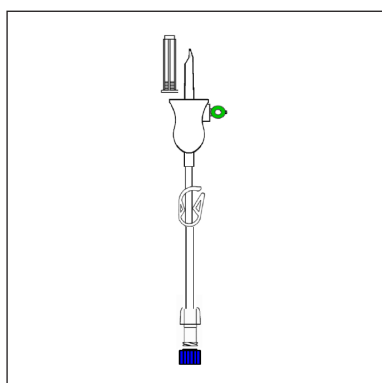

ARTIKEL	OMSCHRIJVING	PER DOOS	PER PALLET
301.2630	Verlengleiding spike + F LL; 10 cm	100 stuks	7.200 stuks

ARTICLE	DESCRIPTION	LE COLIS	LA PALETTE
301.2630	Prolongateur spike + LL F; 10 cm	100 pièces	7.200 pièces

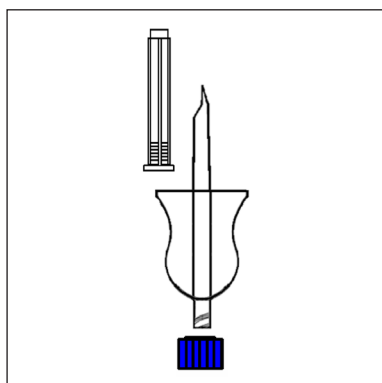

ARTIKEL	OMSCHRIJVING	PER DOOS	PER PALLET
803.0657	Spike + luer lock connectie; totale lengte 7,5 cm	150 stuks	-

ARTICLE	DESCRIPTION	LE COLIS	LA PALETTE
803.0657	Spike + luer lock connection; longueur totale 7,5 cm	150 pièces	-

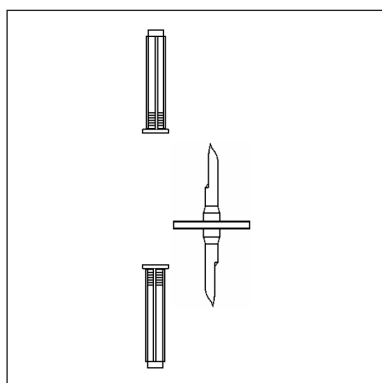

ARTIKEL	OMSCHRIJVING	PER DOOS	PER PALLET
804.0663	Transfernaald	150 stuks	20.400 stuks

ARTICLE	DESCRIPTION	LE COLIS	LA PALETTE
804.0663	Aiguille de transfert	150 pièces	20.400 pièces

Terugslagklep

Om terugstromen te vermijden.

Valve anti-retour

Afin d'éviter tout reflux.



ARTIKEL	OMSCHRIJVING	PER DOOS	PER PALLET
MX745-01	Terugslagklep Mini Duckbill	50 stuks	16.000 stuks

ARTICLE	DESCRIPTION	LE COLIS	LA PALETTE
MX745-01	Valve anti-retour Mini Duckbill	50 pièces	16.000 pièces

Afsluitdopjes en connectoren

Met deze afsluitdopjes kan je zowel een catheter tijdelijk afsluiten, als een 3-wegkraan of een andere leiding. De toegangsweg blijft dan nog behouden, maar er wordt geen continu infuus meer toegediend.

Obturateurs et connecteurs

Ces obturateurs vous permettent de fermer provisoirement un cathéter, mais aussi un robinet à 3 voies ou un autre prolongateur. La voie d'accès est maintenue, mais plus aucune perfusion continue n'est administrée.

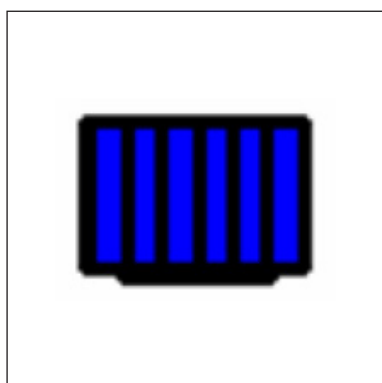

ARTIKEL	OMSCHRIJVING	PER DOOS	PER PALLET
805.0667	Gesloten M LL afsluitdopje	250 stuks	56.000 stuks

ARTICLE	DESCRIPTION	LE COLIS	LA PALETTE
805.0667	Bouchon LL M fermé	250 pièces	56.000 pièces

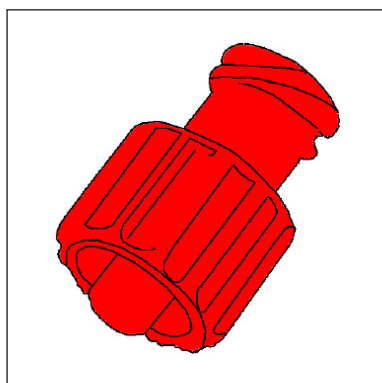

ARTIKEL	OMSCHRIJVING	PER DOOS	PER PALLET
805.0668	Gesloten M/F LL afsluitdopje	250 stuks	56.000 stuks

ARTICLE	DESCRIPTION	LE COLIS	LA PALETTE
805.0668	Bouchon LL M/F fermé	250 pièces	56.000 pièces

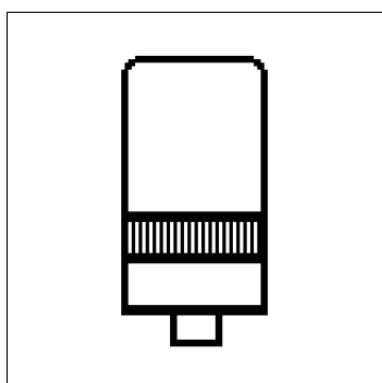

ARTIKEL	OMSCHRIJVING	PER DOOS	PER PALLET
805.0669	Plug inject (latex-vrij)	250 stuks	56.000 stuks

ARTICLE	DESCRIPTION	LE COLIS	LA PALETTE
805.0669	Plug-inject (sans latex)	250 pièces	56.000 pièces

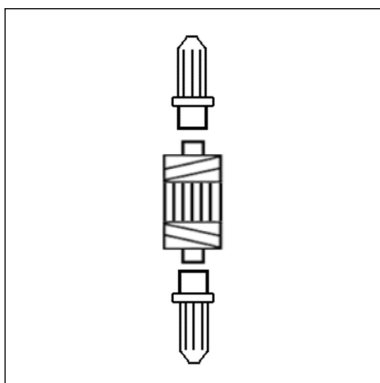

ARTIKEL	OMSCHRIJVING	PER DOOS	PER PALLET
312.2610	Connector luer lock M/M; totale lengte 4 cm	250 stuks	-
ARTICLE	DESCRIPTION	LE COLIS	LA PALETTE
312.2610	Connecteur luer lock M/M; longueur totale 4 cm	250 pièces	-

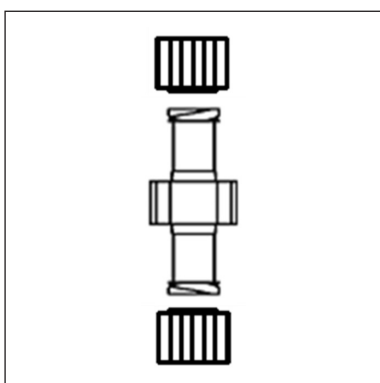

ARTIKEL	OMSCHRIJVING	PER DOOS	PER PALLET
804.3976	Connector luer lock F/F; totale lengte 3,5 cm	250 stuks	-
ARTICLE	DESCRIPTION	LE COLIS	LA PALETTE
804.3976	Connecteur luer lock F/F; longueur totale 3,5 cm	250 pièces	-

Debietregelaars

Precisieregelaar voor éénmalig gebruik.

Régulateurs de débit

Régulateur de précision à usage unique.

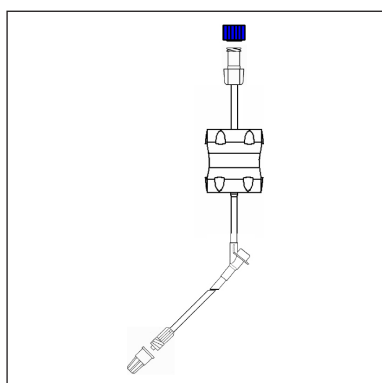

ARTIKEL	OMSCHRIJVING	PER DOOS	PER PALLET
311.0734	Debietregelaar "Easy Flow" + Y + leiding 20 cm + purgerefilter	100 stuks	4.800 stuks
ARTICLE	DESCRIPTION	LE COLIS	LA PALETTE
311.0734	Régulateur de débit "Easy Flow" + Y + tubulure 20 cm + filtre purge	100 pièces	4.800 pièces

Luchtnaald

De luchtnaald brengt lucht in het infuusrecipiënt, bv. bij glazen flessen wanneer een infuusset zonder luchtinlaat gebruikt wordt. Een transfernaald is een dubbelzijdige spike bedoeld voor het overbrengen van medicijnen van fles naar fles of van fles naar infuuszak.

Aiguille prise d'air

L'aiguille prise d'air amène de l'air dans le récipient à perfusion, p. ex. dans des bouteilles en verre lorsqu'un set à perfusion n'a pas de prise d'air. L'aiguille de transfert est un dispositif pour transvaser des liquides ou des médicaments d'un flacon à un autre ou d'un flacon à une poche de perfusion.

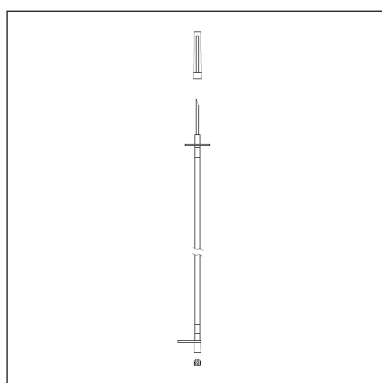

ARTIKEL	OMSCHRIJVING	PER DOOS	PER PALLET
2000014	Luchtnaald	300 stuks	-

ARTICLE	DESCRIPTION	LE COLIS	LA PALETTE
2000014	Aiguille prise d'air	300 pièces	-

Vleugelnaaldjes

Voor moeilijke bloedafnames, kortdurende infusetherapie of bolusinjectie, voor subcutane vloeistof- of medicatietoediening.

Aiguilles à ailettes

Pour des prises de sang difficiles, perfusions de courte durée ou injection de bolus, pour l'administration sous-cutanée de fluides ou de médicaments.

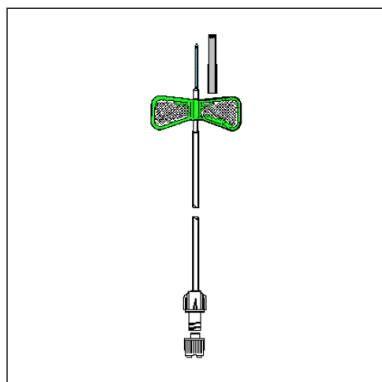

ARTIKEL	OMSCHRIJVING	PER DOOS	PER PALLET
03.44019.03.00	Vleugelnaald Mirage 19G	100 stuks	-
03.44021.03.00	Vleugelnaald Mirage 21G	100 stuks	-
03.44023.03.00	Vleugelnaald Mirage 23G	100 stuks	-
03.44025.03.00	Vleugelnaald Mirage 25G	100 stuks	-

ARTICLE	DESCRIPTION	LE COLIS	LA PALETTE
03.44019.03.00	Aiguille à ailettes 19G	100 pièces	-
03.44021.03.00	Aiguille à ailettes 21G	100 pièces	-
03.44023.03.00	Aiguille à ailettes 23G	100 pièces	-
03.44025.03.00	Aiguille à ailettes 25G	100 pièces	-

IV-Katheters

Is de verbinding tussen de patiënt en het infuus, kan ook gebruikt worden voor een bloedafname.

Cathéter IV

Le cathéter sert de connection entre le patient et la ligne de perfusion, il peut aussi servir pour une ponction de sang.

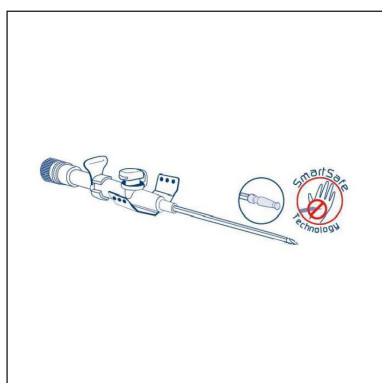

ARTIKEL	OMSCHRIJVING	PER DOOS	PER PALLET
02044016140500	IV-katheter met veiligheidsnaald (SMARTSAFE) G14 – 2,00 x 45 mm	50 stuks	-
02044016160500	IV-katheter met veiligheidsnaald (SMARTSAFE) G16 – 1,60 x 45 mm	50 stuks	-
02044016180500	IV-katheter met veiligheidsnaald (SMARTSAFE) G18 – 1,20 x 45 mm	50 stuks	-
02044016180510	IV-katheter met veiligheidsnaald (SMARTSAFE) G18 – 1,20 x 32 mm	50 stuks	-
02044016200500	IV-katheter met veiligheidsnaald (SMARTSAFE) G20 – 0,90 x 32 mm	50 stuks	-
02044016200510	IV-katheter met veiligheidsnaald (SMARTSAFE) G20 – 0,90 x 25 mm	50 stuks	-
02044016220500	IV-katheter met veiligheidsnaald (SMARTSAFE) G22 – 0,70 x 25 mm	50 stuks	-
02044016240500	IV-katheter met veiligheidsnaald (SMARTSAFE) G24 – 0,55 x 19 mm	50 stuks	-

ARTICLE	DESCRIPTION	LE COLIS	LA PALETTE
02044016140500	Cathéter IV avec une aiguille de sécurité (SMARTSAFE) G14 – 2,00 x 45 mm	50 pièces	-
02044016160500	Cathéter IV avec une aiguille de sécurité (SMARTSAFE) G16 – 1,60 x 45 mm	50 pièces	-
02044016180500	Cathéter IV avec une aiguille de sécurité (SMARTSAFE) G18 – 1,20 x 45 mm	50 pièces	-
02044016180510	Cathéter IV avec une aiguille de sécurité (SMARTSAFE) G18 – 1,20 x 32 mm	50 pièces	-
02044016200500	Cathéter IV avec une aiguille de sécurité (SMARTSAFE) G20 – 0,90 x 32 mm	50 pièces	-
02044016200510	Cathéter IV avec une aiguille de sécurité (SMARTSAFE) G20 – 0,90 x 25 mm	50 pièces	-
02044016220500	Cathéter IV avec une aiguille de sécurité (SMARTSAFE) G22 – 0,70 x 25 mm	50 pièces	-
02044016240500	Cathéter IV avec une aiguille de sécurité (SMARTSAFE) G24 – 0,55 x 19 mm	50 pièces	-

Drukkzakken en toebehoren

Voor een veilige toediening van perfusie- en irrigatievloeistoffen.

Manchettes à pression et accessoires

Pour une gestions sûre des perfusions et des irrigations.



ARTIKEL	OMSCHRIJVING	PER DOOS	PER PALLET
MX4805	Drukkzak 500 ml – C-Fusor	1 stuk	-
MX4810	Drukkzak 1000 ml – C-Fusor	1 stuk	-

ARTICLE	DESCRIPTION	LE COLIS	LA PALETTE
MX4805	C-Fusor pression infuseur à robinet 500 ml	1 pièce	-
MX4810	C-Fusor pression infuseur à robinet 1000 ml	1 pièce	-



ARTIKEL	OMSCHRIJVING	PER DOOS	PER PALLET
MX1821-B	Peer met klep voor C-Fusor	1 stuk	-

ARTICLE	DESCRIPTION	LE COLIS	LA PALETTE
MX1821-B	Poire avec valve pour C-Fusor	1 pièce	-



ARTIKEL	OMSCHRIJVING	PER DOOS	PER PALLET
MX1821-G	Manometer	1 stuk	-

ARTICLE	DESCRIPTION	LE COLIS	LA PALETTE
MX1821-G	Manomètre	1 pièce	-

Diversen

Hieronder vindt u een overzicht van diverse producten niet specifiek toebehorend aan een productcategorie van het gamma Infusietherapie.

Divers

Vous trouverez ci-dessous un aperçu des différents produits n'appartenant pas spécifiquement à une catégorie de produits de la gamme Perfusion.



ARTIKEL	OMSCHRIJVING	PER DOOS	PER PALLET
1003	Bronch-safe	25 stuks	-
ARTICLE	DESCRIPTION	LE COLIS	LA PALETTE
1003	Bronch-safe	25 pièces	-



ARTIKEL	OMSCHRIJVING	PER DOOS	PER PALLET
301	Nekband voor tracheostomie tube volw.	20 stuks	-
ARTICLE	DESCRIPTION	LE COLIS	LA PALETTE
301	Bande pour fixation de tube Trachéo adultes	20 pièces	-





Care with excellence



P M H
P R O D U T O S
M É D I C O
H O S P I T A L A R E S

dialex^o
BIOMEDICA

Dialex Biomedica NV - SA

Caetsbeekstraat 1

3740 Bilzen

België - Belgique

Tel: +32 (0) 89 41 71 40, Fax: +32 (0) 89 41 71 48

E-mail: info@dialexbiomedica.be

www.dialexbiomedica.be

Dialex Biomedica B.V.

Gelissendomein 8

6229 GJ Maastricht

Nederland

Tel: +31 (0) 43 7600 154

E-mail: info@dialexbiomedica.nl

www.dialexbiomedica.nl